

FUJIFILM

instax mini Link

Smartphone Printer

Uživatelská příručka (Plná verze)



Obsah

Před použitím	3
Poznámky k likvidaci tiskárny	3
Názvy součástí	3
Nainstalování aplikace	4
Nabíjení baterie	4
Signalizace stavu baterie pomocí LED kontrolky	4
Signalizace nabíjení baterie pomocí LED kontrolky	4
Vkládání/vyjímání instax mini filmové kazety	5
Vkládání filmové kazety	5
Vyjmutí použité filmové kazety	5
Zapnutí/vypnutí tiskárny	6
Kontrola stavu tiskárny pomocí LED kontrolky	6
Připojení a tisk	6
Po prvním navázání připojení	6
Když jsou tiskárna a váš chytrý telefon již propojeny	8
Opakované vytisknutí snímku	9
Ovládání aplikace pomocí úhlu náklonu tiskárny a tlačítka Napájení	10
Změna režimu aplikace, pokud je v aplikaci vybrána horní obrazovka	10
Ovládání zoomu a závěrky při použití Fotoaparát instax v aplikaci	10
Technické vlastnosti	11
Odstraňování potíží	11
DŮLEŽITÉ BEZPEČNOSTNÍ UPOZORNĚNÍ	12
Jednoduchá péče o tiskárnu	13
Zařízení Bluetooth®: Upozornění	14

Licence skupiny Independent JPEG Group (IJG)

Tento software je částečně založen na práci skupiny Independent JPEG Group.

© 2019 FUJIFILM Corporation. Všechna práva vyhrazena.

Před použitím

Před použitím tiskárny si ověřte, že s ní bylo dodáno následující příslušenství.

Dodávané příslušenství

- USB kabel k nabíjení (1)
- Uživatelská příručka (1)

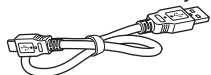

(BOD700)

Poznámky k likvidaci tiskárny

Tato tiskárna používá vestavěnou lithium-iontovou baterii.

Při její likvidaci postupujte podle místních předpisů a zlikvidujte ji správně.

Pro případ dotazů viz příložený list KONTAKTNÍ INFORMACE.

Není-li na listu uvedena vaše země či oblast, obraťte se na svého místního distributora.

UPOZORNĚNÍ

Nevyjímejte vestavěnou baterii sami; mohlo by dojít ke zranění.

Likvidace elektrických a elektronických zařízení v soukromých domácnostech

Likvidace použitých elektrických a elektronických zařízení

(platí v Evropské unii a dalších evropských zemích se samostatnými systémy sběru odpadu)



Tento symbol na výrobku, jeho návodu k obsluze či záručním listu a/nebo na jeho obalu znamená, že s tímto výrobkem nesmí být zacházeno jako s běžným domovním odpadem. Místo toho je třeba jej odevzdat na sběrném místě pro recyklaci elektrických a elektronických zařízení.

Zajištěním správné likvidace tohoto výrobku pomůžete zabránit případným nepříznivým vlivům na životní prostředí a lidské zdraví, které by jinak byly způsobeny nevhodnou likvidací tohoto výrobku.

Recyklace materiálů pomůže zachovat přírodní zdroje. Pro podrobnější informace o recyklaci tohoto výrobku se obraťte na váš místně příslušný úřad, službu pro likvidaci domácího odpadu nebo na obchod, kde jste výrobek zakoupili.

V zemích mimo EU: pokud si přejete tento výrobek zlikvidovat, obraťte se prosím na místní úřad a zeptejte se na správný způsob likvidace.



Tento symbol na bateriích či akumulátorech znamená, že s nimi nesmí být zacházeno jako s běžným domovním odpadem.

Pro zákazníky v Turecku:

EEE je v souladu se směrnici.

Pro bezpečné používání si přečtete „DŮLEŽITÉ BEZPEČNOSTNÍ UPOZORNĚNÍ“ (str. 12).

Názvy součástí

❶ Před prvním použitím tiskárny nezapomeňte baterii zcela nabít.

Přední strana

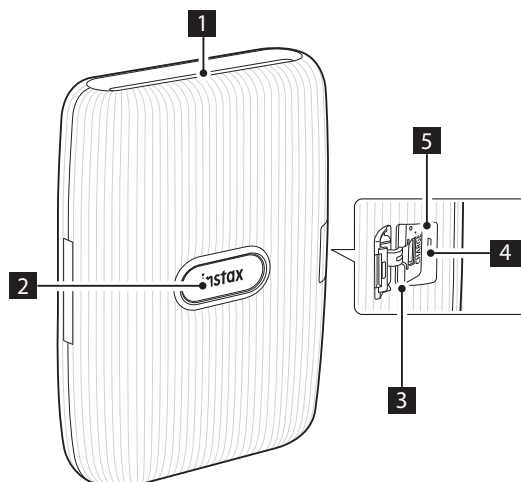

Zadní strana

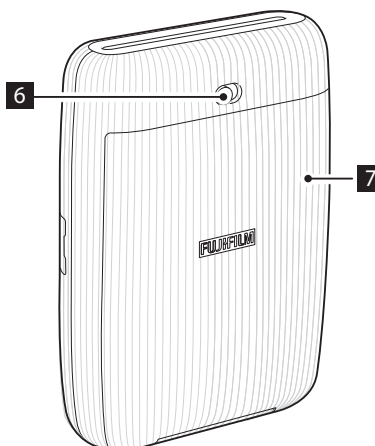

- 1 Výstupní štěrbina filmu
- 2 Tlačítko Napájení/LED kontrolka*1
- 3 Kryt USB portu
- 4 USB port
- 5 Resetovací tlačítko*2
- 6 Zámek dvířek filmu
- 7 Dvířka filmu

*1 Pro podrobnosti o signalizaci LED kontrolky viz strany 4 a 6.

*2 Pokud tiskárna nefunguje správně, resetujte ji stisknutím resetovacího tlačítka.

Nainstalování aplikace

Před použitím tiskárny si prosím do svého chytrého telefonu nainstalujte aplikaci mini Link pro chytré telefony.

- Pokud používáte chytrý telefon s operačním systémem Android, vyhledejte aplikaci mini Link pro chytré telefony v obchodě Google Play a nainstalujte ji.

*Požadavky na chytré telefony s operačním systémem Android: Android ver. 5.0 nebo vyšší s nainstalovaným obchodem Google Play Store

- Pokud používáte chytrý telefon s operačním systémem iOS, vyhledejte aplikaci mini Link pro chytré telefony v obchodě App Store a nainstalujte ji.

*Požadavky na chytré telefony s operačním systémem iOS: iOS ver. 10.0 nebo vyšší

- V závislosti na modelu vašeho chytrého telefonu není zaručeno, že budete moci aplikaci mini Link pro chytré telefony používat, i když jste ji nainstalovali a váš chytrý telefon splňuje výše uvedené požadavky.

Navštivte webovou stránku pro stahování aplikace instax mini Link, kde naleznete nejnovější informace o požadavcích systému.

Nabíjení baterie

- ❗ Zajistěte, aby bylo USB správně připojeno, jak je znázorněno na obrázku.

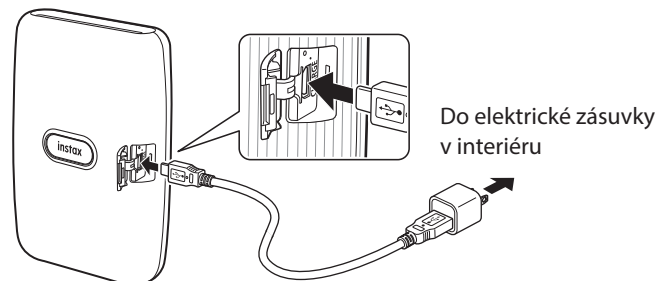

Tiskárnu připojte pomocí dodaného USB kabelu k USB napájecímu adaptéru (dodanému s vaším chytrým telefonem) a poté zapojte USB napájecí adaptér do elektrické zásuvky.

- Snímek můžete vytisknout i během nabíjení.
- Doba nabíjení činí přibližně 80 až 120 minut.

Signalizace stavu baterie pomocí LED kontrolky

Stav baterie lze ověřit, i když tiskárna není připojena k aplikaci. Stav baterie lze ovšem také zjistit, když je tiskárna připojena k vašemu chytrému telefonu prostřednictvím aplikace.

Signalizace	Stav baterie
LED kontrolka se rozsvítí červeně	Málo nabitá
LED kontrolka se rozsvítí zeleně	Nabitá více než z poloviny

Signalizace nabíjení baterie pomocí LED kontrolky

Stav baterie lze zkontrolovat pomocí LED kontrolky.

Signalizace	Stav nabíjení
LED kontrolka bliká červeně	Nabíjí se
LED kontrolka bliká zeleně	Nabíjení je téměř dokončeno
LED kontrolka se rozsvítí zeleně (pokud je tiskárna zapnutá a není připojena k aplikaci)	Nabito
LED zhasne (pokud je tiskárna vypnutá)	Nabito

Nabíjení z počítače:

- Připojte tiskárnu přímo k počítači. Nepřipojujte ji přes USB rozbočovač nebo klávesnici.
- Pokud počítač přejde během nabíjení do režimu spánku, nabíjení se přeruší. Jestliže ovšem chcete v nabíjení dále pokračovat, ukončete režim spánku a znovu připojte USB kabel.
- V závislosti na modelu, nastavení či provozních podmínkách počítače se baterie nemusí být schopna nabít.

Poznámky

- Baterii nelze vyjmout.
- Baterie není při doručení plně nabitá. Před použitím baterii nezapomeňte nabít.
- Poznámky k baterii viz „Jednoduchá péče o tiskárnu“ (str. 13)

Vkládání/vyjímání instax mini filmové kazety

Upozornění

Neotvírejte dvířka filmu, dokud celý film nevypotřebujete; v opačném případě se zbytek filmu exponuje a zbledá. Film pak již nelze použít.

- Při vkládání filmové kazety nikdy nestlačujte dva obdélníkové otvory na zadní straně filmové kazety.
- Nikdy nepoužívejte filmovou kazetu s prošlou trvanlivostí; mohlo by dojít k poškození tiskárny.

Používejte pouze instantní filmy FUJIFILM instax mini. Film instax SQUARE či instax WIDE nelze použít.

Poznámky k filmové kazetě

- Každá kazeta instantního filmu FUJIFILM instax mini obsahuje jeden černý ochranný kryt filmu a 10 filmových listů.
- Nevýjímajte filmovou kazetu z jejího vnitřního obalu před vložením do tiskárny.
- Kryt filmu se automaticky vysune, když jsou dvířka filmu zavřená.

Podrobnosti naleznete v pokynech a upozorněních k instantnímu filmu FUJIFILM instax mini.

3 Zavřete dvířka filmu.

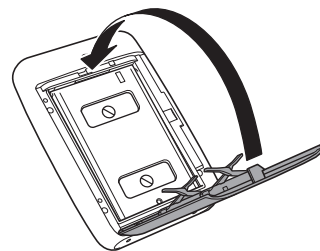

4 Černý kryt filmu se automaticky vysune. Vyjměte jej a zlikvidujte.

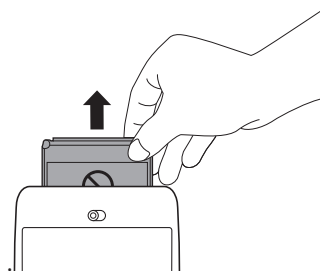

Vkládání filmové kazety

1 Posuňte a přidržte zámek dvířek filmu a poté dvířka otevřete.

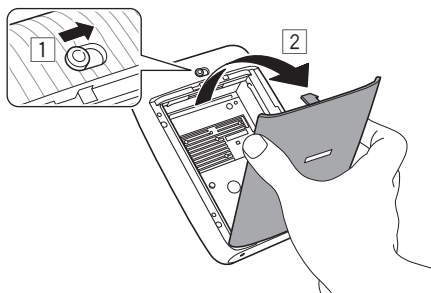

2 Vložte filmovou kazetu při vzájemném zarovnání žlutých značek nacházejících se na kazetě a na těle tiskárny.

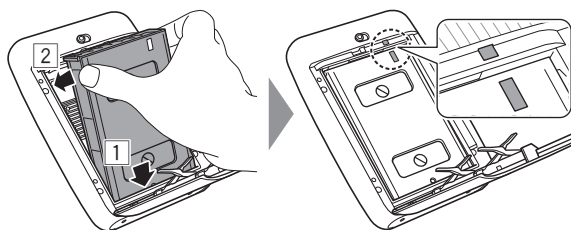

Poznámka

Nezapomeňte zarovnat žluté značky na tiskárně s těmi na filmové kazetě.

Vyjmutí použité filmové kazety

1 Posuňte a přidržte zámek dvířek filmu a poté dvířka otevřete.

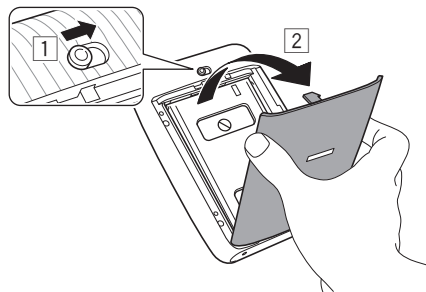

2 Uchopte filmovou kazetu za obdélníkové otvory a vyjměte prázdné filmové pouzdro.

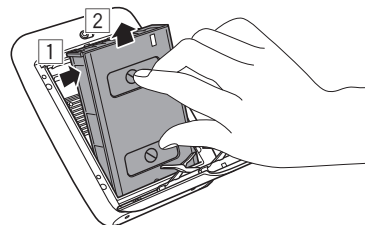

Zapnutí/vypnutí tiskárny

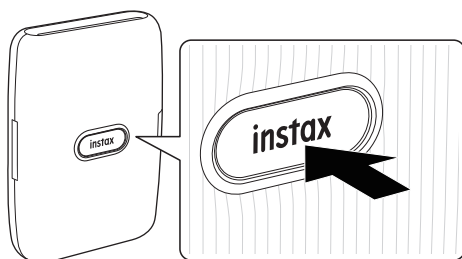

Pokud chcete tiskárnu zapnout nebo vypnout, stiskněte a podržte tlačítko Napájení po dobu přibližně 1 sekundy. Zapnutím tiskárny se rozsvítí LED kontrolka. Pokud po dobu zhruba 10 minut nedojde k žádnému úkonu, tiskárna se automaticky vypne.

Kontrola stavu tiskárny pomocí LED kontrolky

Následující chování LED kontrolky signalizuje níže uvedené stavy tiskárny.

Barva	Stav kontrolky LED	Stav
Modrá	Svídí	Připojení k aplikaci/režim tisku
Oranžová	Svídí	Připojení k aplikaci/režim zábavy
Růžová	Svídí	Připojení k aplikaci/režim Fotoaparát instax
Bílá	Bliká vlnkovitě	Připojení k aplikaci/ovládání obrazovka
Bílá	Bliká	Aktualizuje se firmware
Fialová	Svídí	Opakovaný tisk
Duhová barva	Bliká	Přenos snímku
_*	Bliká*	Tisk
Žlutá	Svídí	Došlo ke kritické chybě
Žlutá	Bliká rychle	Došlo k závažné, ale nikoli kritické chybě
Žlutá	Bliká pomalu	Došlo k méně závažné chybě
Červená	Bliká	Nabíjí se
Zelená	Bliká	Nabíjení je téměř dokončeno
Zelená	Svídí	Nabito (pokud je tiskárna zapnutá a není připojena k aplikaci)

*Během tisku se barva blikající LED kontrolky mění v závislosti na hlavních barvách přenášeného snímku.

Připojení a tisk

Po prvním navázání připojení

- 1 Pokud chcete tiskárnu zapnout, stiskněte a podržte tlačítko Napájení po dobu přibližně 1 sekundy. LED kontrolka se rozsvítí.

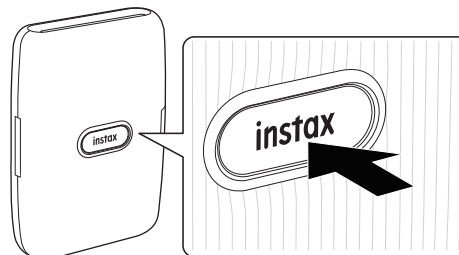

- 2 Spustíte předtím staženou aplikaci „mini Link“.

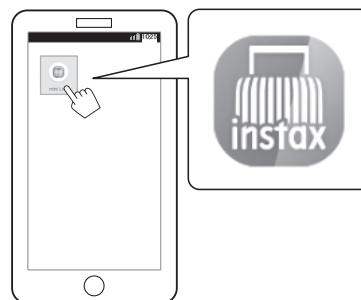

- 3 Přečtete si podmínky použití, poté zaškrtnete políčko [Agree to this content] a klepnete na [Agree to this content →].

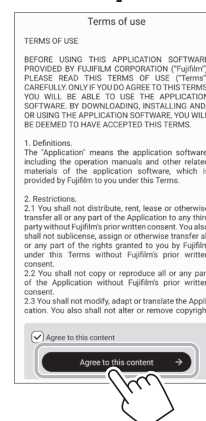

- 4** Zobrazí se zjednodušené rychlé pokyny. Přečtěte si tyto pokyny a klepněte na [I Understood →].
Nastavte [Bluetooth Connection] na [Later].
[Bluetooth Connection] lze rovněž nastavit v průběhu tisku.

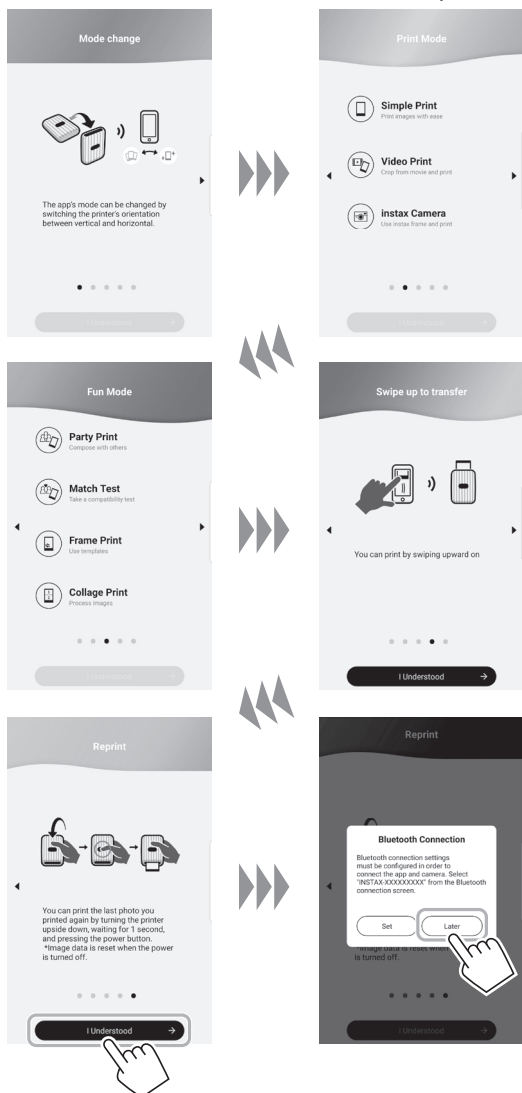

- 5** Vyberte požadovaný snímek, který chcete vytisknout.



- 6** Klikněte na [] nebo přejeďte prstem po obrazovce nahoru.

Před klepnutím na [] snímek upravíte klepnutím na [] v pravém dolním rohu a klepnutím na [] v levém dolním rohu přidáte ke snímku filtry.

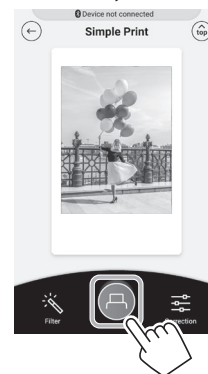

Poznámky

Pokud jsou nastavení Bluetooth na vašem zařízení vypnuta, zobrazí se následující obrazovka. Klepnutím na [Please turn on Bluetooth] se otevře obrazovka nastavení Bluetooth. Upravte nastavení Bluetooth na ZAPNUTO.

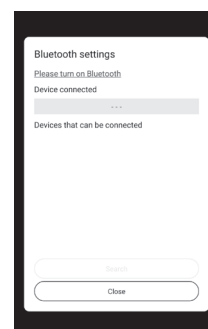

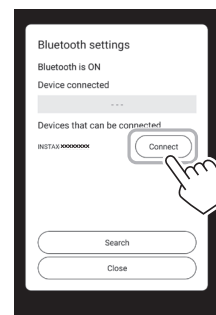

- 7** Pokud je tiskárna rozpoznána, klepněte na [Connect].

Pokud je rozpoznáno více tiskáren, vyberte ze seznamu tiskárnu, kterou chcete připojit. Identifikátor tiskárny (název zařízení) je umístěn na její spodní straně.

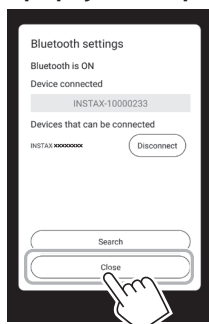

8 Když je tiskárna připojena, klepněte na [Close].



9 Znovu klepněte na .
Tiskárna začne tisknout.

10 Když se film vysune (tiskárna přestane vydávat zvuk), podržte okraj filmu a poté jej vyjměte. Počet zbývajících filmů si můžete ověřit na obrazovce chytrého telefonu.

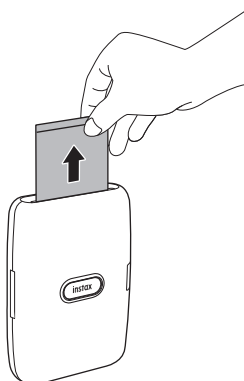

Když jsou tiskárna a váš chytrý telefon již propojeny

1 Pokud chcete tiskárnu zapnout, stiskněte a podržte tlačítko Napájení po dobu přibližně 1 sekundy. LED kontrolka se rozsvítí.

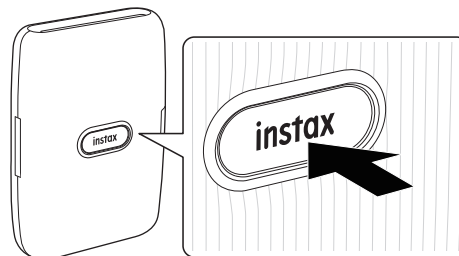

2 Spusťte předtím staženou aplikaci „mini Link“.

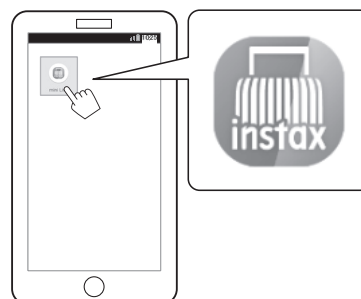



3 Vyberte požadovaný snímek, který chcete vytisknout.



4 Klikněte na nebo přejeďte prstem po obrazovce nahoru.

Tiskárna začne tisknout.

Před klepnutím na  snímek upravíte klepnutím na  v pravém dolním rohu a klepnutím na  v levém dolním rohu přidáte ke snímku filtry.

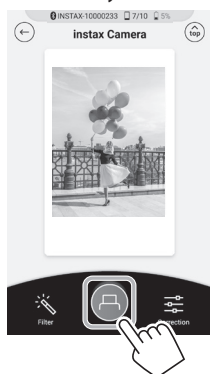

5 Když se film vysune (tiskárna přestane vydávat zvuk), podržte okraj filmu a poté jej vyjměte.

Počet zbývajících filmů si můžete ověřit na obrazovce chytrého telefonu.

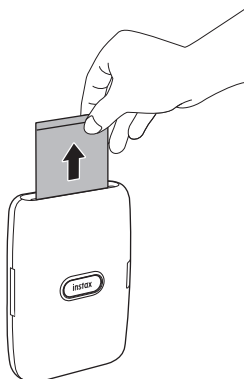

Opakované vytisknutí snímku

Snímek vytištěný těsně před vypnutím tiskárny můžete vytisknout znovu.

Obráťte tiskárnu tak, aby štěrbinu pro vysunutí filmu směřovala dolů a stiskněte tlačítko Napájení.

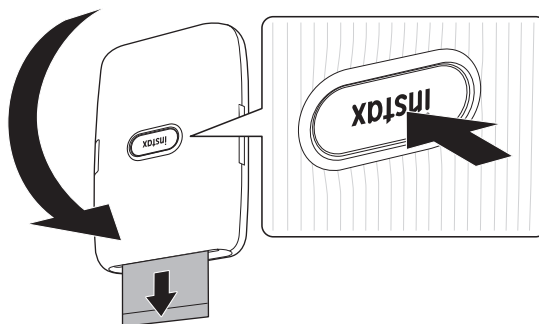

Poznámky

- Pokud je tiskárna připojena k aplikaci a aplikace se nachází v režimu Fotoaparát instax, nemůžete použít funkci opakovaného vytištění.
- Pokud vypnete tiskárnu, snímek vytištěný těsně před vypnutím tiskárny se vymaže a nebude možné ho vytisknout. V takovém případě vytiskněte snímek pomocí příslušné aplikace.
- Pokud provádíte tisk s výstupní štěrbinou filmu nasměrovanou dolů, udržujte tiskárnu alespoň 10 cm od veškerých předmětů, například od stolu.

Ovládání aplikace pomocí úhlu náklonu tiskárny a tlačítka Napájení

Pokud je tato tiskárna propojena s aplikací v chytrém telefonu nebo tabletu, můžete aplikaci ovládat náklonem tiskárny. (Funkce propojení s aplikací chytrého telefonu)

Podrobnosti najdete v části Nejčastější dotazy (FAQ) aplikace mini Link.

Poznámka

Nezapomeňte nastavit [Camera operation settings] na hodnotu [ON] v aplikaci mini Link. Pokud je nastavena na [OFF], není tato funkce k dispozici.

Změna režimu aplikace, pokud je v aplikaci vybrána horní obrazovka

Pro přepnutí do režimu tisku postavte tiskárnu zpříma.

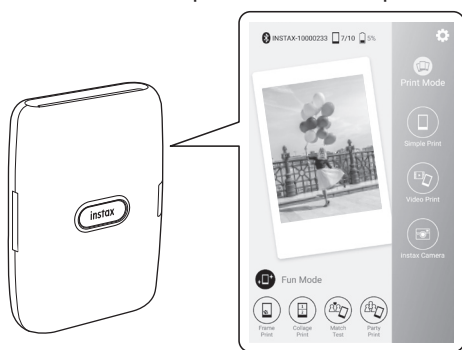

Pro přepnutí do režimu Zábava položte tiskárnu tak, aby tlačítko Napájení směřovalo nahoru.

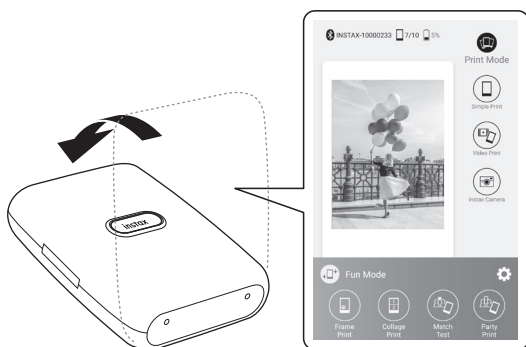

Poznámky

- Režim aplikace můžete na tiskárně změnit pouze tehdy, pokud je vybrána horní obrazovka.
- Tlačítka Fun mode a Print mode lze použít bez ohledu na vybraný režim.

Ovládání zoomu a závěrky při použití Fotoaparát instax v aplikaci

Pro přiblížení obrazu nakloňte tiskárnu vpřed.

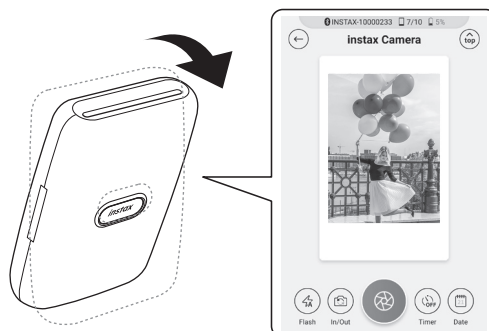

Pro oddálení obrazu nakloňte tiskárnu dozadu.



Stisknutím tlačítka Napájení uvolníte závěrku.

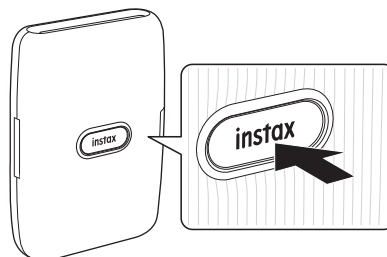

Technické vlastnosti

Metoda záznamu	3 - barevná expozice s OLED
Použitý film	FUJIFILM instax mini Instantní film (prodává se samostatně)
Počet políček filmu	10 políček na kazetu
Velikost snímku	62 mm × 46 mm
Podporovaná velikost obrázku	800 × 600 bodů
Rozlišení tisku	12,5 bodů/mm (318 dpi, rozteč bodů 80 μm)
Odstíny tisku	256 odstínů na barvu (RGB)
Rozhraní	Standardní shoda s normami: Bluetooth ver. 4.2 (BLE)
Podporovaný formát snímku	JPEG, PNG, HEIF
Doba tisku	Záznam snímků - výstup fotografií (vysouváných): přibližně 12 sekund
Přibližná kapacita tisku	Zhruba 100 výtisků (při plném nabití) * Počet výtisků závisí na podmínkách použití.
Zdroj napájení	Lithium-iontová baterie (zabudovaného typu: nevýjimatelná)
Doba nabíjení	Přibližně 80 až 120 minut (doba nabíjení závisí na teplotě a zbývajícím míře nabití baterie)
Spotřeba energie	Přibližně 3 W
Provozní prostředí	Teplota: +5 °C až +40 °C Vlhkost: 20 % až 80 % (bez vysrážené vody)
Rozměry hlavní jednotky	90,3 mm × 34,6 mm × 124,5 mm (s výjimkou vyčnívajících částí)
Hmotnost hlavní jednotky	Přibližně 209 g (bez filmové kazety)
Dodávané příslušenství	USB kabel (BOD700, o délce: 30 cm)

*Výše uvedené technické údaje se mohou měnit za účelem zlepšení výkonu výrobku.

Odstraňování potíží

Než usoudíte, že je příčinou potíží porucha, ověřte si prosím následující položky. Pokud potíže přetrvávají i po přijetí opatření, obraťte se prosím na servisní středisko FUJIFILM ve vaší zemi za účelem opravy nebo navštivte webové stránky uvedené níže.

FUJIFILM webové stránky: <http://www.fujifilm.com/>

Pokud dojde k následujícím potížím...

Potíže	Možné příčiny a řešení
Tiskárnu nelze zapnout.	<ul style="list-style-type: none"> Baterii nelze nabít. Nabijte prosím tiskárnu. Nestiskli jste tlačítko Napájení na dostatečně dlouhou dobu. Stiskněte a podržte tlačítko Napájení po dobu přibližně 1 sekundy.
Baterie se rychle vybíjí.	Pokud tiskárnu používáte ve velmi chladném prostředí, baterie se vybije rychle. Před tisknutím uchovávejte tiskárnu v teple.
Během používání se přerušilo napájení.	Baterie může být již jen málo nabitá. Nabijte prosím tiskárnu.
Nabíjení se nezahájí.	Zajistěte, aby byla zástrčka napájecího USB adaptéru řádně zasunuta do elektrické zásuvky.
Nabíjení trvá příliš dlouho.	Při nízkých teplotách může nabíjení nějakou dobu trvat.
Nabíjení se předčasně zastaví.	Baterii nabíjejte v rozsahu okolních teplot od +5 °C do +40 °C. Pokud nemůžete tiskárnu nabíjet v tomto teplotním rozsahu, obraťte se na svého prodejce FUJIFILM nebo na centrum podpory.
Tiskárna nepracuje správně.	<ul style="list-style-type: none"> Může se jednat o dočasnou poruchu. Stiskněte prosím tlačítko Reset. Pokud fotoaparát stále nefunguje správně, obraťte se prosím na naše servisní středisko za účelem jeho opravy. Baterii nelze nabít. Nabijte prosím tiskárnu.
Filmovou kazetu nelze založit nebo se nezakládá hladce.	<ul style="list-style-type: none"> Použijte prosím instantní film FUJIFILM instax mini (jiné filmy nelze použít). Zarovnejte žlutou značku na filmové kazetě se zarovnávací značkou na tiskárně (žlutou) a kazetu vložte.
Film se nevykládá.	<ul style="list-style-type: none"> Film se mohl uvnitř vzpříčit v důsledku různých otřesů, například chvění fotoaparátu nebo jeho pádu. Založte prosím novou filmovou kazetu. Pokud se film zasekl, vypněte tiskárnu a znovu ji zapněte. Pokud potíže přetrvávají, vyjměte zaseknutý film a poté založte novou filmovou kazetu.

Potíže	Možné příčiny a řešení
Některé nebo všechny dokončené výtisky jsou bílé.	Neotevírejte dvířka filmu, dokud nebyl celý film vypotřebován. Pokud se dvířka filmu otevrou před jeho vypotřebováním, film se exponuje a exponovaná oblast zbledá.
Výtisk je nerovnoměrný.	<ul style="list-style-type: none"> • Netřeste s výtiskem, ani jej neohýbejte, neskládejte nebo nedržte v ruce ihned po jeho vytisknutí. • Nezakrývejte výstupní štěrbinu filmu.
Nemohu snímky znovu vytisknout.	Uložený snímek se po vypnutí tiskárny vymaže.
Nemůžu změnit režim aplikace, ani ovládním aplikace mini Link.	Nastavení možnosti [Camera operation settings] v aplikaci mini Link na hodnotu [ON] umožní fungování funkce propojení s aplikací chytrého telefonu. Zkontrolujte směr, kterým je tiskárna natočena.
Funkce používající ovládním náklonem tiskárny nefunguje.	Ověřte si, že je možnost [Camera operation settings] v aplikaci mini Link nastavena na hodnotu [ON].

DŮLEŽITÉ BEZPEČNOSTNÍ UPOZORNĚNÍ

Tento výrobek byl navržen s ohledem na bezpečnost a rovněž za účelem poskytování bezpečných služeb při správném zacházení v souladu s uživatelskou příručkou a přiloženými pokyny. Je důležité správně zacházet s výrobkem i filmem „instax mini“ a používat je pouze k tisku snímků, jak je uvedeno v této uživatelské příručce a v pokynech k filmům „instax mini“. Pro vaši pohodu a bezpečí postupujte dle pokynů uvedených v uživatelské příručce. Rovněž je vhodné uchovávat uživatelskou příručku na bezpečném a snadno dostupném místě, kde do ní můžete v případě potřeby nahlédnout.

!VAROVÁNÍ

Tento symbol označuje nebezpečí, které může vést k poranění nebo úmrtí. Postupujte prosím podle těchto pokynů.

!VAROVÁNÍ

- △ Pokud nastane jakýkoli z následujících případů, okamžitě odpojte USB kabel, vypněte tiskárnu a přestaňte ji používat.
 - Tiskárna se zahřívá, jde z ní kouř, zapáchá spáleninou nebo se chová neobvykle.
 - Tiskárna spadla do vody nebo do ní vnikly jakékoliv cizí předměty.
- △ Tento přístroj obsahuje zabudovanou baterii. Nevystavujte jej vysoké teplotě, nevhazujte jej do otevřeného ohně, neupustte jej ani jej nevystavte nárazům. Mohlo by dojít k výbuchu tiskárny.

!VAROVÁNÍ

- △ Nikdy se nepokoušejte tento výrobek rozmontovat. Mohli byste se zranit.
- △ Pokud tiskárna nepracuje správně, nepokoušejte se o její opravu, neboť vám tím hrozí poranění. Mohli byste se zranit.
- △ Pokud tento výrobek spadne nebo se jinak poškodí do té míry, že jsou vidět jeho vnitřní součásti, nedotýkejte se jej. obraťte se na svého prodejce FUJIFILM.
- △ Nedotýkejte se žádných částí uvnitř zadního krytu. Může to způsobit zranění.
- △ Tento výrobek nikdy nenamáčejte, ani s ním nezacházejte vlhkýma rukama. V opačném případě může dojít k úrazu elektrickým proudem.
- △ Jakmile je baterie plně nabitá, neprodleně odpojte USB kabel.
- △ Uchovávejte mimo dosah malých dětí. Tento výrobek může v ruce dítěte způsobit zranění.
- △ Nezakrývejte ani nebalte tiskárnu ani síťový adaptér do látky či přikrývky. Můžete tím způsobit nahromadění tepla a deformaci těla fotoaparátu nebo může dojít k požáru.



Značka „CE“ osvědčuje, že tento výrobek splňuje požadavky EU (Evropské unie) týkající se bezpečnosti, ochrany veřejného zdraví, životního prostředí a ochrany spotřebitele. („CE“ je zkratka výrazu Conformité Européenne.)

Společnost FUJIFILM tímto prohlašuje, že rádiové zařízení typu „instax mini Link1“ vyhovuje směrnici 2014/53/EU. Další informace naleznete na níže uvedené webové stránce. https://www.fujifilm.com/products/instant_photo/printers/instax_mini_link/

Jednoduchá péče o tiskárnu

■ Péče o tiskárnu

1. **Neotevírejte dvířka filmu, dokud nebyla využita všechna políčka filmu, zbývající film by se tak předčasně exponoval a stal nepoužitelným.**
2. Tiskárna je křehký předmět. Nevystavujte ji vodě, písku nebo hrubozrnným materiálům.
3. K odstranění nečistot nepoužívejte rozpouštědlo, jako je například ředidlo či alkohol.
4. Filmovou komoru a vnitřek tiskárny udržujte čisté, aby nedošlo k poškození filmů.
5. Nenechávejte tiskárnu na přímém slunečním světle nebo na horkých místech, například v autě. Nenechávejte ji po delší dobu na vlhkých místech.
6. Těkavé látky proti molům, jako například naftalín, mohou nepříznivě působit na vaši tiskárnu a výtisky. Dbejte na to, abyste vždy nechávali tiskárnu i výtisky na bezpečném suchém místě.
7. Mějte na paměti, že teplotní rozsah, ve kterém lze tiskárnu používat, činí +5 °C až +40 °C.
8. Zajistěte, aby vytištěné snímky neporušovaly autorská práva, práva k obrazu, soukromí nebo jiná osobní práva a nenarušovaly veřejnou mravnost. Akce, které porušují práva ostatních, jsou v rozporu s veřejnou slušností nebo jsou obtěžováním, mohou být zákonem nebo jinak právně napadnutelné.
9. Tato tiskárna je určena pro domácí použití. Není vhodná ke komerčnímu využívání.

■ Nabíjení baterie

Baterie není z výroby nabita. Před použitím baterii prosím plně nabijte.

Nabíjejte baterii pomocí dodaného USB kabelu. Při okolních teplotách pod +10 °C nebo nad +35 °C se doba nabíjení prodlouží. Nepokoušejte se baterii nabíjet při teplotách nad +40 °C nebo při teplotách pod +5 °C, nebude se nabíjet.

■ Životnost baterie

Při normálních teplotách lze baterii dobít přibližně 300 krát. Znatelné snížení doby, po kterou baterie udrží nabití, naznačuje konec její životnosti.

■ Upozornění: zacházení s baterií

Baterie a tělo tiskárny mohou být po delším používání teplé na dotyk. To není nic neobvyklého.

■ Certifikační značky udělené tiskárně jsou umístěny uvnitř filmové komory.

■ Upozornění v průběhu tisku



Během tisku s tiskárnou netřeste.



Během tisku nenechte tiskárnu spadnout.



Během tisku nezakrývejte výstupní štěrbinu filmu.

■ Péče o film „instax mini“ a o výtisky

Pro instrukce, jak používat film, viz kapitola Instantní film FUJIFILM „instax mini“. Dodržujte veškeré pokyny pro bezpečné a řádné používání.

1. Film uchovávejte na chladném místě. Nenechávejte film dlouhé hodiny na místech s extrémně vysokou teplotou (např. v uzavřeném voze).
2. Nepropichujte, netrhejte ani neřežte film „instax mini“. Pokud se film poškodí, nepoužívejte jej.
3. Po vložení filmové kazety použijte film co nejdříve.
4. Pokud byl film uchováván v místech, kde panuje extrémně vysoká nebo nízká teplota, uveďte jej před zahájením tisku do pokojové teploty.
5. Ověřte si, že film používáte před uplynutím data spotřeby nebo minimální trvanlivosti.
6. Nevystavujte jej kontrolním prohlídkám zavazadel na letišti a jiným silným zdrojům rentgenového záření. Na neexponovaném filmu by se mohlo objevit zamlžení atd. Doporučujeme, abyste do letadla brali tiskárnu a/nebo film v příručním zavazadle. (Další informace získáte na konkrétním letišti.)
7. Uchovávejte vyvolané snímky na chladném a suchém místě a chraňte je před silným světlem.
8. Nepropichujte ani nerozřezávejte tento film, neboť obsahuje malé množství leptavé pasty (vysoce alkalické). Nikdy nedovolte dětem ani zvířatům vložit film do úst. Také dbejte na to, aby se pasta nedostala do kontaktu s pokožkou nebo oděvy.
9. Pokud se pasta uvnitř filmu dostane do kontaktu s pokožkou nebo oděvem, okamžitě ji opláchněte velkým množstvím vody. Pokud se pasta dostane do kontaktu s očima nebo ústy, okamžitě opláchněte oblast velkým množstvím vody a vyhledejte lékařskou pomoc. Mějte na paměti, že zásaditá pasta uvnitř filmu zůstává aktivní přibližně 10 minut po vytištění snímku.

■ Upozornění při zacházení s filmem a výtisky

Podrobnosti naleznete v pokynech a upozorněních k instantnímu filmu FUJIFILM „instax mini“.



Zařízení Bluetooth®: Upozornění

DŮLEŽITÉ: Před použitím vysílače Bluetooth zabudovaného ve výrobku si přečtěte následující upozornění.

■ **Používejte jej pouze jako součást sítě Bluetooth.**

Společnost FUJIFILM a její pobočky nepřijímají odpovědnost za škody způsobené neoprávněným použitím. Nepoužívejte jej v případech, které vyžadují vysoký stupeň spolehlivosti, například ve zdravotnických přístrojích a jiných systémech, které mohou mít přímý nebo nepřímý vliv na lidský život. Při používání zařízení v počítačích a dalších systémech, které vyžadují vyšší stupeň spolehlivosti než síť Bluetooth, nezapomeňte přijmout všechna nezbytná opatření k zajištění bezpečnosti a předcházení poruchám.

■ **Používejte pouze v zemi, ve které bylo zařízení zakoupeno.**

Tento přístroj vyhovuje předpisům platným pro zařízení Bluetooth v zemi, ve které byl zakoupen. Během používání přístroje dodržujte všechny místní předpisy. Společnost FUJIFILM a její pobočky nepřijímají odpovědnost za potíže vyplývající z jeho používání v jiných jurisdikcích.

■ **Bezdrátový přenos dat (snímků) může být zachycen třetí stranou.**

Bezpečnost dat přenášených v bezdrátových sítích nelze zaručit. Zařízení nepoužívejte v místech vystavených účinkům magnetických polí, statické elektřiny nebo rušení rádiovými vlnami.

■ **Vysílač nepoužívejte v blízkosti mikrovlnné trouby nebo na jiných místech vystavených účinkům magnetických polí, statické elektřiny nebo rušení rádiovými vlnami, které by mohly bránit příjmu bezdrátových signálů. K vzájemnému ovlivnění může dojít, když je vysílač použit v blízkosti jiných bezdrátových zařízení fungujících v pásmu 2,4 GHz.**

■ **Vysílač Bluetooth pracuje v pásmu 2,4 GHz. Standardní výkon činí přibližně 3,16 mW.**

■ **Toto zařízení pracuje na stejné frekvenci jako komerční, výukové a zdravotnické přístroje a bezdrátové vysílače.** Také pracuje na stejné frekvenci jako licencované vysílače a speciální nelicencované nízkonapěťové vysílače používané ve sledovacích systémech založených na radiofrekvenční identifikaci u montážních linek a v jiných podobných případech.

■ **Aby nedošlo k rušení výše uvedených zařízení, dodržujte následující opatření.**

Před použitím tohoto zařízení se ujistěte, že vysílač založený na radiofrekvenční identifikaci není v provozu. Pokud si všimnete, že zařízení způsobuje rušení nízkonapěťového sledovacího systému založeného na radiofrekvenční identifikaci, obraťte se na zástupce společnosti FUJIFILM.

■ **Následující jednání může být dle zákona trestné:**

- Rozebírání nebo úprava tohoto přístroje.
- Odstranění certifikačních štítků z přístroje.

■ **Informace o ochranných známkách**

Slovní značka a loga Bluetooth® jsou registrované ochranné známky vlastněné společností Bluetooth SIG, Inc. a jakékoliv použití těchto značek společností FUJIFILM je na základě licence.

Informace o sledovatelnosti v Evropě

Výrobce: FUJIFILM Corporation

Adresa, město: 7-3, Akasaka 9-Chome, Minato-ku, Tokio

Země: JAPONSKO

Oprávněný zástupce v Evropě:

FUJIFILM EUROPE GMBH

Adresa, město: Düsseldorf Heesenstrasse 31, 40549

Země: Německo

Máte-li jakékoli dotazy týkající se tohoto výrobku, obraťte se prosím na autorizovaného distributora společnosti FUJIFILM nebo navštivte níže uvedené webové stránky.
<http://www.fujifilm.com/>

FUJIFILM

FUJIFILM Corporation

7-3, AKASAKA 9-CHOME, MINATO-KU, TOKYO 107-0052, JAPAN